



柯尼卡美能达

magicolor 8650

彩色激光打印机



主要规格		
产品名称	magicolor 8650	
打印方式	激光电子成像	
打印速度*1	彩色 35页/分(A4横向)、双面打印时: 35页/分(A4横向)*2 黑白 35页/分(A4横向)、双面打印时: 35页/分(A4横向)*2	
打印分辨率	600 × 600 × 5 Bit等同于19,200 × 600dpi	
CPU	PowerPC G4(1GHz)	
首页打印时间	彩色: 8.5秒(A4)/ 黑白: 5.9秒(A4)	
预热时间**	75秒以下(接通电源时)	
打印语言	PostScript3(3016)、PCL6(XL3.0)、PCL5e/c、XPS1.0**、PDF1.6直接打印**、JPEG/TIFF/XPS1.0直接打印**	
内置字体	西方文字PCL字体、80种、日语PCL字体、2种 (HG明朝, HGgothic)	
内存	1024MB(无扩展)	
硬盘	选配: 60GB	
接口	Ethernet(1000Base-T/100Base-TX/10Base-T)、USB2.0(Hi-Speed)、USB1.1 Host USB(用于安装选配的认证装置)	
支持的协议	TCP/IP(LPD, Law, SMB, IPP), EtherTalk, IPX/SPX	
支持的操作系统	Windows NT4.0***/Windows 2000***/Windows XP***/Windows XPx64/ Windows Server 2003/Windows Server 2003 x64/ Windows Vista/Windows Vista x64 Mac OS 9(9.2以上)、OS X(10.2、10.3、10.4)、OS X 10.4(搭载Intel处理器的Macintosh)、Linux/UNIX**	
供纸盒	标准纸盒	标准纸盒 500页 × 2层、手送托盘 150页
	选配纸盒	可安装大容量纸盒(PC-106)(500页 × 1)、大容量纸盒(PC-205)(500页 × 2)、大容量纸盒(PC-406)(2,500页 × 1)中的任意一个安装组件(MK-713)(长纸进纸托盘)
纸张尺寸	标准纸盒(上层)	A3、B4、A4、B5、A5、Legal、Letter
	标准纸盒(下层)	A3 Wide(311.2 × 457.2mm**17)、A3、B4、A4、B5、A5、Legal、Letter
	手送托盘	A3 Wide(311.2 × 457.2mm**17)、A3、B4、A4、B5、A5、Legal、Letter、短款明信片**10**11、信封**10**12、自定义(宽: 90~311.1mm × 长: 139.7~1,200mm)139.7~1,200mm)
	选配托盘 大容量纸盒(PC-106) (500页 × 1)	A3、B4、A4、B5、A5、Legal、Letter
	选配托盘 大容量纸盒(PC-205) (500页 × 2)	A3、B4、A4、B5、A5、Legal、Letter
纸张类型	大容量纸盒(PC-406) (2500页 × 1)	A4
	安装组件(MK-713)(横 幅纸进纸托板)**12	自定义(宽: 90~297mm × 长: 139.7~1200mm)
	标准纸盒(上层)	普通纸(60~90g/m ²)、再生纸**10 (60~90g/m ²)、厚纸**10 (91~256g/m ²)
	标准纸盒(下层)	普通纸(60~90g/m ²)、再生纸**10 (60~90g/m ²)、明信片**10**11、信封**10**12、标签纸**10**14、OHP透明胶片**15、厚纸**10(91~271g/m ²)、横幅纸(127~210g/m ²)
	手送托盘	普通纸(60~90g/m ²)、再生纸**10 (60~90g/m ²)、厚纸**10 (91~256g/m ²)
供纸容量	大容量纸盒(PC-106) (500页 × 1)	普通纸(60~90g/m ²)、再生纸**10 (60~90g/m ²)、厚纸**10 (91~256g/m ²)
	大容量纸盒(PC-205) (500页 × 2)	普通纸(60~90g/m ²)、再生纸**10 (60~90g/m ²)、厚纸**10 (91~256g/m ²)
	大容量纸盒(PC-406) (2500页 × 1)	普通纸(60~90g/m ²)、再生纸**10 (60~90g/m ²)、厚纸**10 (91~256g/m ²)
	安装组件(MK-713)(横 幅纸进纸托板)**12	横幅纸**10 (127~210g/m ²)
最大供纸容量	3,650页(安装大容量纸盒(PC-406)时、包括手送托盘)	
排纸容量	250页(面朝下)	
双面打印**16	A3 Wide(311.2 × 457.2mm**17)、A3、B4、A4、B5、A5、Legal、Letter、自定义(宽: 139.7~311.1mm × 长: 148~457mm)	
外形尺寸**18	643 × 708 × 637mm(宽 × 深 × 高)	
重量	约79kg(不包括消耗品)	
噪音水平	操作时: 67dB以下、待机时正面: 37dB以下	
工作环境	操作时: 温度10~30℃、湿度15~85%(不结露)	
电源	220-240V(±10%)、50~60Hz(±3Hz)	
电力消耗	最大: 1,500W以下、操作时平均: 900W以下(彩色/黑白) 待机时: 200W以下、休眠模式时: 17W以下	
相关标准	符合国际能源之星	
产品寿命	80万页或5年(以先达到者为准)	

*1. A4、普通纸、连续打印同一原稿时、上述规格因纸张类型、驱动程序设定以及用户的使用条件而异。明信片等小尺寸纸张及信封等窄幅纸张的连续打印页数和打印速度会受限。
*2. 从标准纸盒供纸时。
*3. 还需要选配硬盘组件。
*4. 不支持NEC PC-9801系列、PC-9821系列上运行的Windows XP。
*5. 不支持NEC PC-9801系列、ALPHA、MIPS上运行的Windows NT4.0、Windows 2000系统。
*6. 只支持PCL驱动程序、Windows NT4.0建议使用ServicePack6.0以上版本。
*7. Windows 2000建议使用ServicePack4.0以上版本。
*8. Windows XP建议使用ServicePack2.0以上版本。
*9. 详情请浏览本公司主页。
*10. 使用纸张、使用环境不同、打印品质也可能有所不同、建议先进行测试打印。另外、使用91~271g/m²厚纸中210~271g/m²的厚纸进行打印时、不一定能获得与使用91~209g/m²厚纸同等的质量。257~271g/m²的厚纸只能打印A3、A4、Letter规格。
*11. 因纸质、尺寸等问题、某些纸张可能无法使用、不能使用折叠明信片及喷墨打印机的明信片。
*12. 可以使用洋形2号、洋形6号、长形3号、长形4号、不能使用封口部分已用浆糊粘住的信封、由于信封的种类、保管、印刷环境不同、有时可能会发生粘连、建议在正式打印前进行测试打印。
*13. 选配件。
*14. 请使用激光打印机专用产品。
*15. 请使用柯尼卡美能达推荐的产品、OHP透明胶片只能进行黑白打印。
*16. 可选用64~90g/m²的普通纸、91~256g/m²的厚纸进行打印、尤其是使用211~256g/m²的厚纸进行自动双面打印时、由于所用的纸质及使用环境不同、打印质量也可能不同、因此建议在打印前进行测试打印。
*17. 使用A3 Wide(311.2 × 457.2mm)纸张时、在驱动程序设定中需要输入自定义尺寸数值。另外、最大打印区域为302.8 × 448.8mm。
*18. 指标准状态时的尺寸。
*19. 如果将本打印机作为颜色校正打印机来使用、则无法保证其准确性。因此请注意本打印机不适用于特定的使用目的。
**在产品开箱、消耗品更换、以及安装场所的湿度发生变化时、设备内部参数调整、因此实际所需的时间可能会超过记载数值。
***XPS驱动程序、LinuxPPD可从本公司主页上下载。

■主体

产品号码	产品名称	产品组成
A02E08A	magicolor8650	打印机主机、碳粉盒(黑色、黄色、品红、青色)、成像单元(黑色、黄色、品红、青色)、废粉收集盒、用户登记卡、电源线、驱动光盘。

■耗材

产品号码	产品名称	规格
A0D7181	大容量碳粉盒-黑色(K)	约26,000页: A4纸5%覆盖率一次打印3页时**
A0D7281	大容量碳粉盒-黄色(Y)	约20,000页: A4纸5%覆盖率一次打印3页时**
A0D7381	大容量碳粉盒-品红(M)	约20,000页: A4纸5%覆盖率一次打印3页时**
A0D7481	大容量碳粉盒-青色(C)	约20,000页: A4纸5%覆盖率一次打印3页时**
A0DE03K	成像单元-黑色(K)	约120,000页: A4纸5%覆盖率一次打印3页时**
A0DE07K	成像单元-黄色(Y)	约90,000页: A4纸5%覆盖率一次打印3页时**
A0DE0DK	成像单元-品红(M)	约90,000页: A4纸5%覆盖率一次打印3页时**
A0DE0JK	成像单元-青色(C)	约90,000页: A4纸5%覆盖率一次打印3页时**
A0DT0YA	废碳粉收集瓶	约200,000页(黑白)、50,000页(彩色)

■随机碳粉盒

产品名称	规格
随机碳粉盒-黑色(K)	约9,000页: A4纸5%覆盖率一次打印3页时**
随机碳粉盒-黄色(Y)	约6,000页: A4纸5%覆盖率一次打印3页时**
随机碳粉盒-品红(M)	约6,000页: A4纸5%覆盖率一次打印3页时**
随机碳粉盒-青色(C)	约6,000页: A4纸5%覆盖率一次打印3页时**
成像单元-黑色(K)	约120,000页: A4纸5%覆盖率一次打印3页时**
成像单元-黄色(Y)	约90,000页: A4纸5%覆盖率一次打印3页时**
成像单元-品红(M)	约90,000页: A4纸5%覆盖率一次打印3页时**
成像单元-青色(C)	约90,000页: A4纸5%覆盖率一次打印3页时**
废碳粉收集瓶	约200,000页(黑白)、50,000页(彩色)

*1: 当需要打印较大文件、保密打印等时有必要安装。
*2: 单面打印、普通纸打印时。上述的印刷张数是总体推测。根据打印方法不同、可以打印的张数也有所不同。在连续打印时、非普通纸模式时以及节能模式的使用、电源的频繁开关、均有可能使打印张数减少。耗材的打印张数根据客户的使用条件、使用环境的不同、有可能打印张数在一半以下。即使是图像分辨率低、碳粉用量少也有可能无法实现期待的打印张数。另外、在彩色打印时图像分辨率低、多个颜色的碳粉盒有可能会同时用尽。

■关于配件的详细情况以及耗材等的使用及购买情况、请登录查询我公司主页(http://konicaminolta.com.cn)或致电800-820-1424咨询。

配件安装时正面图

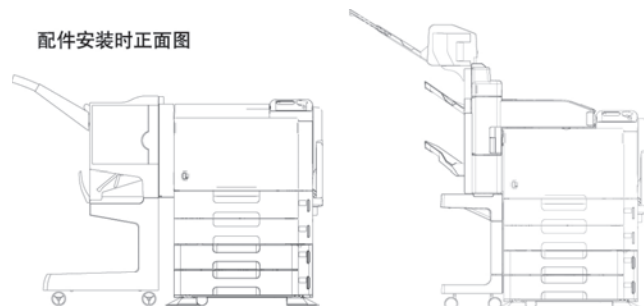

选配排纸处理器FS-609、1000页进纸柜正面图

选配排纸处理器FS-519、1000页进纸柜、SD-505款式装订组件正面图



- 使用前, 请仔细阅读“用户指南”正确使用。
- 请勿将本机置于水、湿气、蒸汽、灰尘、油烟等较多的场所内使用。
- 请使用标称的正确电源电压。
- 为了在出现故障、漏电时防止触电, 请接好地线。

柯尼卡美能达办公系统(中国)有限公司
地址: 上海市淮海中路98号金钟广场18楼 邮编: 200021
电话: 021-2321-0600
传真: 021-2321-0601
技术支持热线: 800-820-2414
产品咨询热线: 800-820-1424
售前支持电邮: salesprinter@bcn.konicaminolta.cn
售后服务电邮: serviceprinter@bcn.konicaminolta.cn
网址: http://konicaminolta.com.cn

经销商



品质 效率 易用 安全 稳定 经济



- 超高分辨率带来卓越品质输出
- 标配内置双面, 100%双面打印生产力。
- 超强处理器和超大内存, 轻松处理大量文档
- 完美兼容多操作平台和IPv6网络环境
- 大容量供纸能力及强大纸张处理系统
- 超高容量耗材, 降低整体打印成本。
- 生产级的月打印负荷量



NEW Generation

着眼于未来， 集最新技术与功能于一身。

“如今的办公环境较之过去更加瞬息万变，但柯尼卡美能达总能紧随其变，及时推出符合潮流变化的新品。全新推出的“magicolor 8650”采用了经改良升级的柯尼卡美能达独有的印宝珑打印技术、全新设计的外形和结构，完美诠释了柯尼卡美能达的“变化哲学”。这款新机器具有诸如新型功能和先进特点，将您的工作环境带来更好的协作性，更高的生产力，以及更紧密的信息交流方式。”

采用新一代印宝珑打印技术
柯尼卡美能达独立开发的印宝珑打印技术对硬件、软件和网络环境做了最优化，可最大限度发挥打印机的性能。该技术不仅能实现高速、高品质以及强大的功能，还支持Windows Vista XPS直接输出以及IPv6网络环境，尽早满足了新一代办公打印机的需求。



新型硬件技术

最新推出的“magicolor 8650”采用了经改良升级的柯尼卡美能达独有的印宝珑打印技术，全新设计的机器结构，以及最先进的安全功能，不仅支持高速高画质输出，还能妥善保护用户的机密信息。

紧凑而长寿命的新型定影单元

为了应对输出的高速化趋势，对定影单元的机械装置做了进一步改良。全新开发的带式定影单元既提供了高速定影所需的热传导率，又提高了其他组件配置的自由度，对主机的小型化做出了贡献。不仅能实现高速、稳定的打印输出，小巧的机身还便于办公空间的合理配置，开创性地将机器的耐用性与高速性能融为一体。

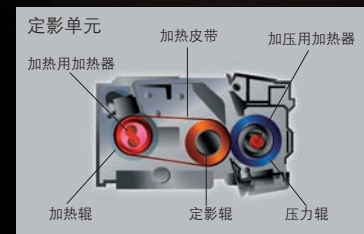

转印性能卓越的转印带单元

采用具有功能性涂层的新型转印带。其卓越的二次转印效率可抑制感光鼓的碳粉附着量，实现稳定的转印品质和高效的输出性能。

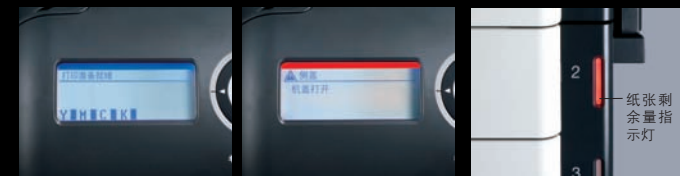

Productivity 生产力

每分钟35页的高速打印

彩色、黑白均实现了每分钟35页*的高速输出。多页数、多份数的文档也能快速、高品质输出。首页输出时间彩色为8.5秒以内，黑白为5.9秒以内。大大提高了办公室的工作效率。

*A4横向

NEW

100%双面打印生产力

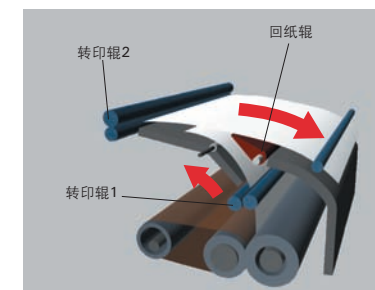

全新优化的纸张传输路径使双面打印也能保持每分钟35页*的高速输出。不仅与单面输出的效率相等还能减少纸张消耗量。降低文档制作成本，提高文档专业性、美观性。

*A4横向

高速CPU和独创的ASIC芯片实现了高速数据处理

CPU采用PowerPC G4(1GHz)。配合使用柯尼卡美能达专用的图像处理ASIC芯片，实现了高速数据处理。支持Gigabit Ethernet，可高速传输大容量数据文件。

最大3,650页的大容量供纸

主机标准纸盒可供应1,150页(80g/m²)纸张。可再选配2,500页大容量纸盒，最多可实现3,650页的大容量供纸。可缩短补充纸张时的停机时间，减轻管理负担。另外，所有的纸盒都支持256g/m²的厚纸。手送托盘可使用厚达271g/m²的纸张，扩展了打印介质的范围。

最大3,650页

[标准纸盒1]
容量为500页
(60~256g/m²)
A5-A3

[标准纸盒2]
容量为500页
(60~256g/m²)
A5-A3+

[1000页进纸纸柜【PC-205】]*
容量：1000页
(60~256g/m²) × 2层
A5-A3

选配件或选配[大容量进纸纸柜【PC-406】]，容量：2,500页；或[500页进纸纸柜【PC-106】]，容量：500页



[手送托盘]
容量为150页
(60~271g/m²)
A6-A3+
支持
311 × 1200mm
长纸

丰富的纸张处理功能

标配了自动双面打印功能，即使使用256g/m²的厚纸，也可以轻松实现双面打印。若安装排纸处理器*和鞍式装订组件*，可输出并制作最多60页的鞍式装订小册子。可自动处理装订、折叠、打孔等道工序，能轻松地在公司内部完成小册子的制作。选配打孔组件*可支持打孔功能，安装邮箱组件*可指定输出邮箱，还能设定专用邮箱，具备丰富的印后处理功能。

* 选配件

加工功能的种类

● 装订功能



● 折叠功能



● 打孔功能

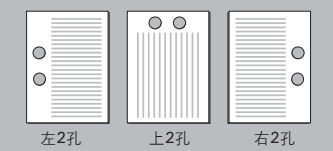

* 同样支持3孔、4孔的打孔功能

[排纸处理器第1层]

[排纸处理器第2层]

[排纸处理器【FS-519】]*
* 选配件

[500页进纸纸柜【PC-106】]
* 选配件



支持单页、POP制作和横幅纸输出

选配安装组件【MK-713】可连续供给最多10页(127~210g/m²)最长1,200mm的横幅纸，实现自由的打印输出。可制作POP、讲座及展示会上使用的横幅等，灵活应对复杂的打印需求。



* 只支持Windows系统。

Quality 质量

Usability 易用性

NEW

高品质输出

多点图像处理技术可以将图像的最小单位(1dot)细分化,从而实现等同于19,200dpi×600dpi的高分辨率。另外直径极小且均一的Simitri HD碳粉可以再现鲜明的线条和层次协调的美丽画质。无油定影使用户可以在打印件上盖章,签字更容易,非常适合商务文件。

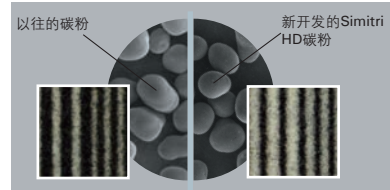

- 能耗降低约15%
- 可在各种媒介上实现高品质打印
- 减少打印时的变形、卡纸现象
- 低熔点实现高速打印
- 耐光性提高

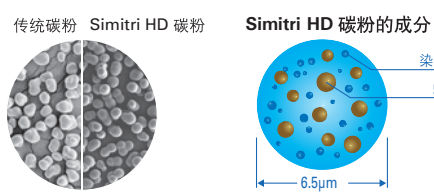

Simitri HD

高清聚合碳粉

传统碳粉和Simitri HD碳粉的对比 (内部测试)

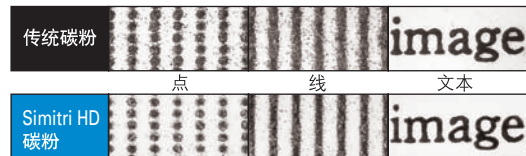

NEW

具备边缘增强功能、线条修正功能

通过边缘增强功能,可防止细小文字及条形码等细线部分的中断及模糊,使打印件更清晰,容易辨认。另外,还具备线条幅修正功能,可使容易变粗的框线及细小文字的线条更细、更清晰。可以高质量地打印出混有表格及图形的商务文件。

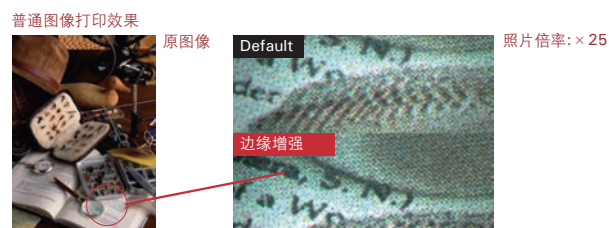

以最佳品质打印文本、图像、图形

具备Object Segmentation(对象区分)功能,可将1页文件中的文本、图像和图形以最适合的方式进行自动优化处理。能够制作出图像流畅优美、文字清晰易读的彩色文档。



支持PostScript3及胶印仿真

支持PostScript3,可打印出线条精细、文字清晰的高质量图像。另外,还支持多种胶印仿真(SWOP, Eurocolor, SNAP, TOYO等),完美满足专业用户的苛刻需求。

全新科技,超高兼容

5bit Contone 技术
● 19,200×600dpi-级别

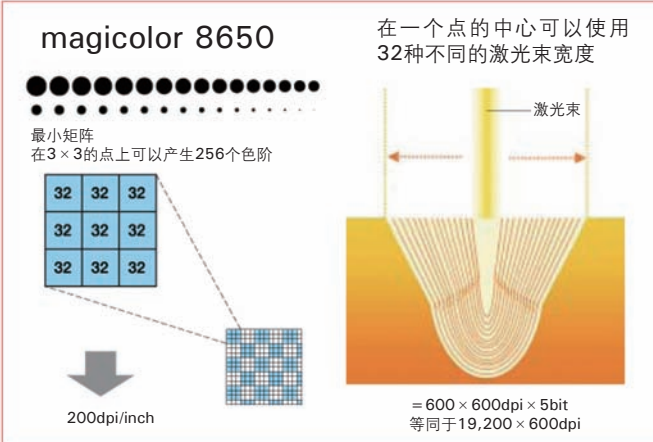

三层分离技术

确定使用最佳的输出质量在彩色背景上打印彩色字体

- 背景色彩
- 字体色彩
- 字体边缘

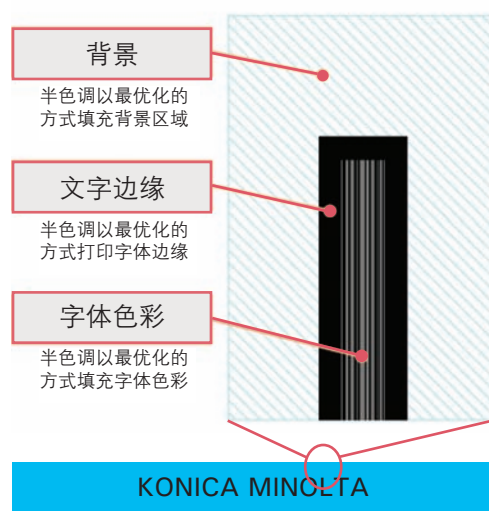

eAIDC技术实现稳定的高画质打印

打印机内部的eAIDC传感器可以自动检测转带上的图像浓度,并使其保持在一个稳定的浓度上,保证了从打印的第一张到最后一张均能再现稳定的色彩。

支持多种操作系统及最新的文档打印格式

不仅支持Windows、Macintosh、Linux、UNIX等多种操作系统,还配备千兆以太网、USB2.0(High-Speed)打印接口。利用先进的印宝珑打印技术,可支持“XPS”文件的直接打印。网络连接协议“DPWS”以及IPv6。能够灵活适应不断发展的办公网络,广泛应用于多种环境中。

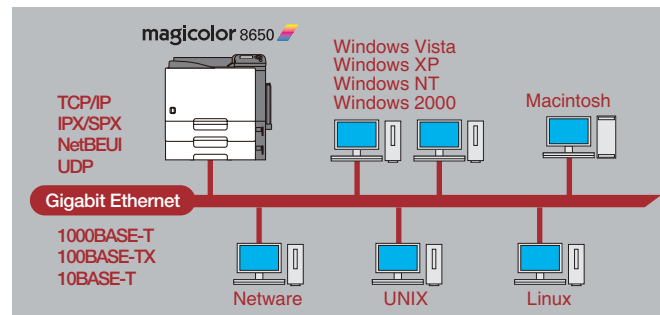

削减办公成本

实用的经济打印模式,可以在打印时控制碳粉浓度。该模式只要在驱动程序中简单设定即可。将该模式应用于测试打印及公司内部使用的大量资料的打印,可以有效控制碳粉消耗量,降低打印成本。

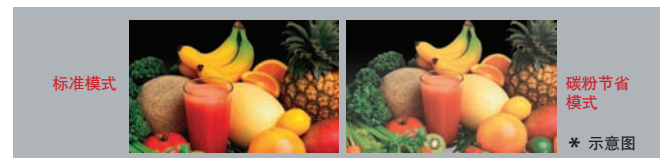

- 内置自动双面器,减少了纸张消耗,大大节约办公成本。
- 由于使用大容量的耗材及长寿命配件,极大的降低了后期使用成本和维护成本。

随附丰富的应用软件、操作更方便

- 网络设备的一体化管理软件PageScope Net Care 可统一管理网络上的打印机,实现网络设备的集中有效管理。

● 利用浏览器实现各种管理 PageScope Web Connection 通过浏览器访问打印机,便可以确认机器的配置情况和工作状态,还能进行简单的设置操作。

● 简单拖放即可快速输出的PageScope Direct Print * 只要把PDF/TIFF/JPEG/XPS文件拖到桌面上的打印图标或文件夹中,不用经过应用程序或打印驱动程序便可直接打印。无需打开文件便可打印,因而即使是大量文件也可简单高速地完成打印。桌面上的打印图标已预先设定好了各种打印条件,省去了输出时反复设定的工作。

* 适用于Windows操作系统。

● PageScope Visual Count 打印机网络管理软件 通过在网络中的计算机上安装 Visual Count 的客户端检测 Windows 操作系统的应用程序接口。PageScope Visual Count 便可以获得打印任务的信息,包括打印数量,打印用户名及所属部门并将他们记录在打印服务器上。它可以提供计数,个人使用状况分析和所有打印机使用状况分析。当然,它也可以支持打印环境的整体管理。

* 选配,如需购买请咨询柯尼卡美达当地经销商。

耗材设计简便实用



- 四鼓四粉独立分开
- 更换方便
- 前门单通道设计
- 不同的安装位都有色彩指示标签
- 盖板上标有详细更换步骤
- LCD 和PageScope web connection上准确的耗材容量报告
- 当彩色粉仓为空时仍可以继续打印黑白页面

人性化显示,直观易用

直观的前部操作面板,面板上的LCD方便用户从远处就可以观察相关提示信息,判断打印机的工作状态。同时还能从上面查看粉仓剩余容量。下部进纸柜右侧的LCD灯还能显示纸盒的使用状态。



USB闪存直接打印*

可以从USB闪存直接打印文档,如报告和演示文稿,(PDF, TIFF, JPEG文档),无需通过电脑打印,减轻了网络的负担。

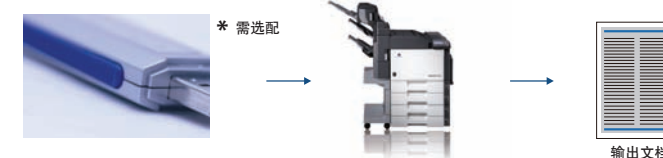

支持IPv6协议

magicolor 8650率先支持IPv6网络协议,并完美兼容IPv4网络环境。不仅能大大提高网络安全,而且避免了采购资金的浪费,因为作为网络发展的趋势之一IPv6必将广泛应用于IT企业环境当中。



Security 安全性

全配图

保护机密、防止信息泄漏的用户认证

●非接触式IC卡认证 **NEW**

支持FeliCa等非接触式IC卡的用户认证功能。广泛应用于办公室出入管理及员工证
的IC卡也可以在magicolor 8650的用户认证中，十分方便。

*需要选配IC卡认证组件[AU-201]、硬盘套件、本地接口组件[EK-603]、安装组件[MK-711]。

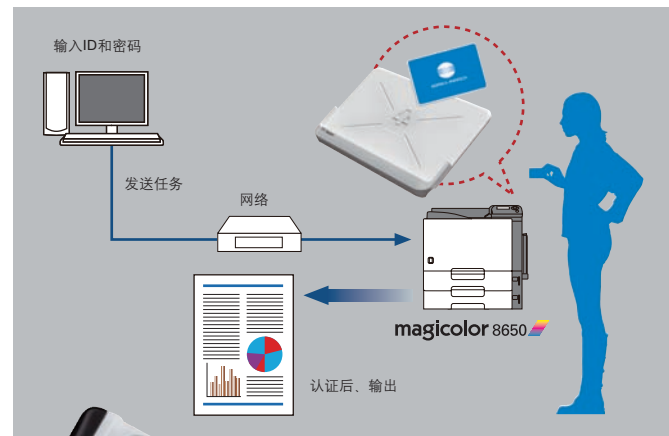

●静脉认证 **NEW**

利用容易识别的个人特征，实现简单、快捷、高准确性的认证。

*需要选配静脉认证组件[AU-101]、硬盘套件、本地接口组件[EK-603]、安装组件[MK-711]。

●安全打印

可加设密码锁定机密文件。被锁定的文件必须在主机操作面板上输入密码才能打印，可防止机密文件的流失。

*只支持Windows和MacOS X系统。

●使各种设定更方便的管理工具

备有“PageScope Data Administrator”管理工具，可通过联网的电脑对magicolor 8650的认证功能进行编辑和注册。使用该工具可以统一管理主机内的用户、部门认证信息。除一次性完成多台机器的设定外，还可简单地进行设定变更和重新注册等编辑工作。

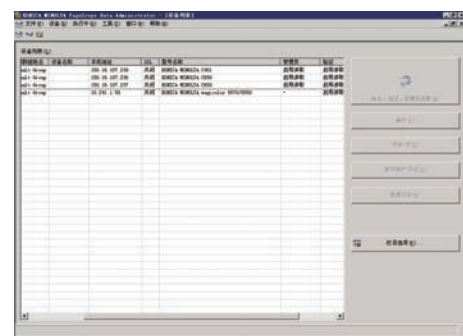

防止非法使用的打印记录管理功能

●计费功能

可利用专用软件PageScope Visual Count-Master (选配)对网络打印机的运行状况进行统计。便于管理各部门的输出状况及费用，监视打印机的使用情况。

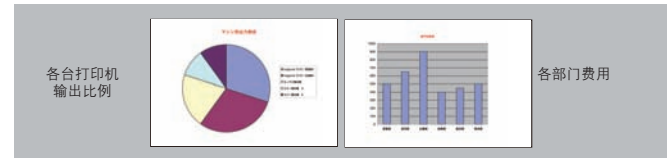

*还需要加装硬盘组件(选配)。

●页眉、页脚

可在页面内自动添加编号(连续号码)及日期。此功能可在打印时向文档添加便于识别制作者和制作日期的信息，因而可以限制不正当使用。



*还需要加装硬盘组件(选配)。

限制文档的非法复印

●复印保护 **NEW**

打印时可以在文档中添加隐藏文字的新功能。当复印带有隐藏文字的文档时，页面上就会显示“禁止复印”、“对外保密”等字样，具有警告和限制非法复印的作用。底纹图案有8种可选，显示文字可任意设置。

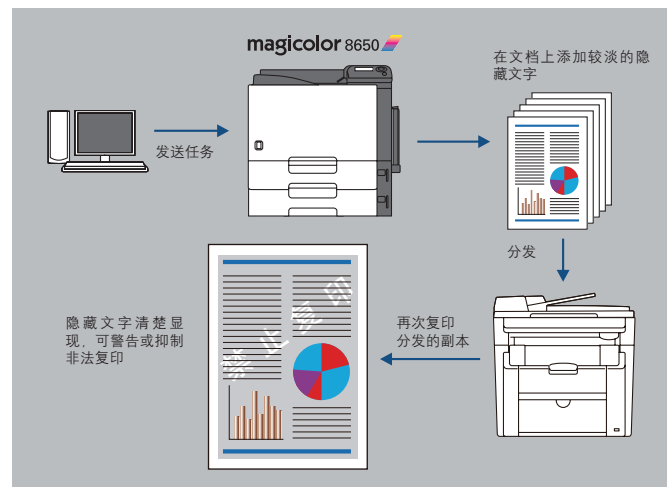

●水印

将“对外保密”等文字添加在输出文档中，以提醒使用者注意保密。水印功能除了可设定文字内容，还能进行页数指定、坐标位置、透明度、文字角度、字体大小等详细设定。

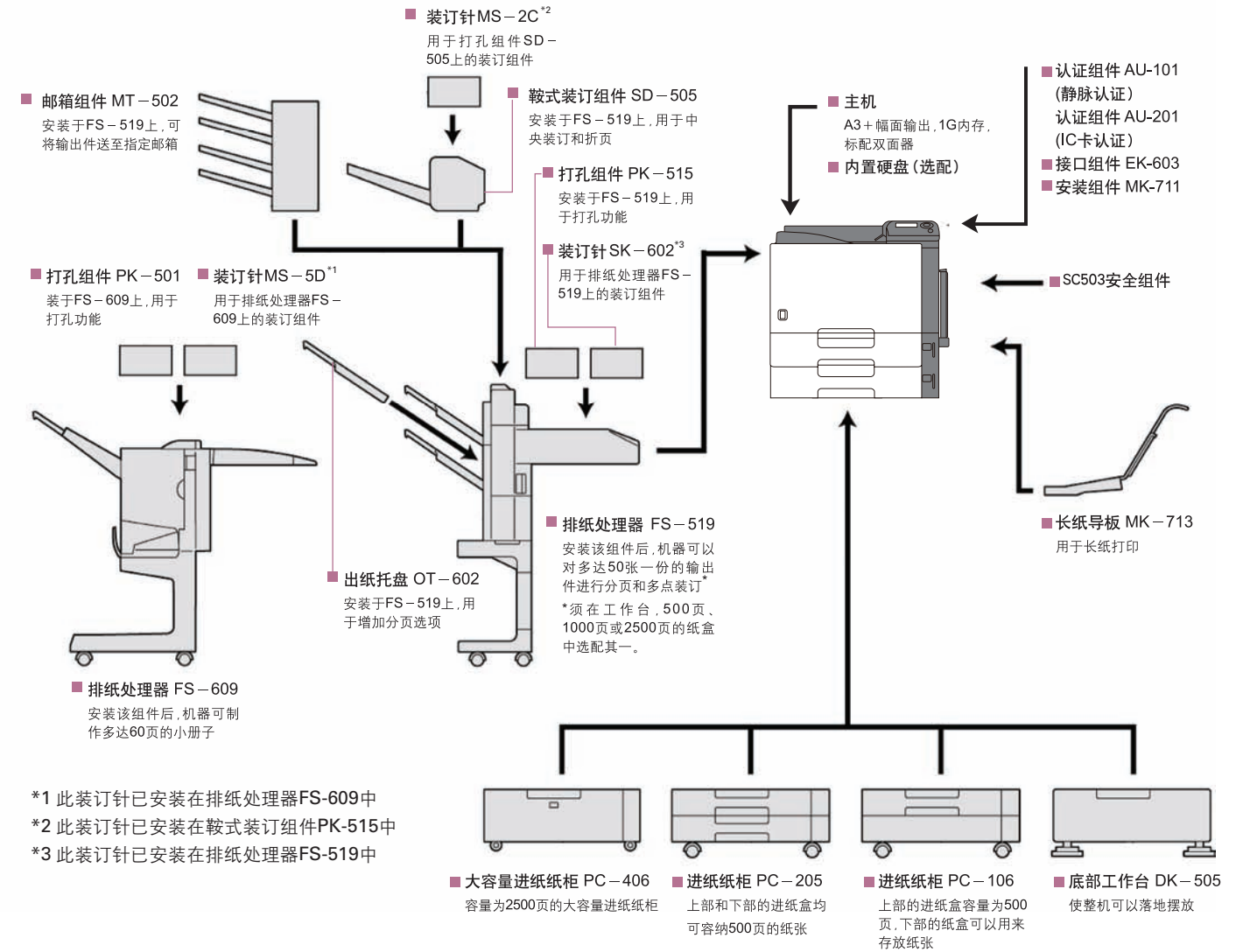

- *1 此装订针已安装在排纸处理器FS-609中
- *2 此装订针已安装在鞍式装订组件PK-515中
- *3 此装订针已安装在排纸处理器FS-519中

需选购安装组件MK-711时的主要功能及配置要求

选购件型号	描述	认证		USB相关功能
		IC卡认证	静脉认证	USB直接打印
MK-711	功能增强的接口组件	●	●	●
EK-603	USB接口组件	●	●	●
AU-101	静脉认证		●	
AU-201	IC卡认证	●		

选购排纸处理器时安装注意

	FS-519	FS-609
角装订	●	●
两点订	●	●
鞍式装订	需同时安装SD-505	●
打孔	需同时安装PK-515	需同时安装PK-501
对折	需同时安装SD-505	●

配件表

配件名称	配件号码
500页进纸纸柜PC-106	A0930YA
1000页进纸纸柜PC-205 (500页x2)	A0930YC
2500页大容量进纸纸柜PC-406	A093 0YD
底部工作台DK-505	A0930YE
长纸导板MK-713	A0D90YA
静脉认证组件AU-101	A09MWWY0
IC卡认证组件AU-201	A09NWWY0
接口组件EK-603	A0DPWWO
安装组件MK-711	A0DCWY0
安全组件SC-503	4599441
排纸处理器FS-519	A01G0YA

配件名称	配件号码
装订针SK-602	14YK
打孔组件PK-515	A0DHWY0
鞍式装订组件SD-505	4511761
装订针MS-2C	4599161
邮箱组件MT-502	4510761
出纸托盘OT-602	4625246
排纸处理器FS-609	A0D6WY0
打孔组件PK-501	4614451
装订针MS-5D	4623361
60G硬盘套件	A0DD WY0